



1008400000

IPDM-V2

IP Tischsprechstelle



- ✓ Kompatibel mit ICX-AlphaCom, AlphaCom, IC-EDGE und iPBXs (SIP)
- ✓ Großes, kontrastreiches Display mit Hintergrundbeleuchtung für hervorragende Lesbarkeit
- ✓ Vier dynamische Navigationstasten für den schnellen Zugriff auf Systemmenüs und Verzeichniseinträge.
- ✓ Zehn DAK-Tasten ermöglichen den Zugriff auf Stationen, Gruppentrufe, Audioüberwachung, öffentliche Adresszonen, Funkkanäle und Telefonleitungen durch Tastendruck.
- ✓ Remote-Software-Upgrade, -Konfiguration und -Überwachung
- ✓ Integrierter Datenswitch mit erweiterten Netzwerk- und Sicherheitsfunktionen
- ✓ ONVIF-kompatibel
- ✓ Stromversorgung über das IP-Netzwerkkabel mittels Power over Ethernet (PoE)
- ✓ Hervorragende Audioqualität – Codec mit hoher Bandbreite, aktive Geräuscherdrückung, akustische Echounterdrückung und Hochleistungsverstärker

 HD Voice
  Active Noise Cancelling
  Open Duplex

Beschreibung

Der IP Desk Master-V2 ist eine universelle Sprechstelle für den Einsatz in Bereichen, in denen eine Tischsprechstelle die praktischste Lösung ist. Er verfügt über ein großes, kontrastreiches Display mit Hintergrundbeleuchtung, das wichtige Informationen zu Verbindungen deutlich anzeigt.

Die IP-Station unterstützt offene Standards und ist mit ICX-AlphaCom, AlphaCom, IC-EDGE und iPBXs mit SIP-Technologie kompatibel. Im ICX-AlphaCom-Modus unterstützt die IP-Station spezielle Dienste, die nur über das CCoIP-Protokoll verfügbar sind. Beispiele für Dienste sind Notruf mit Lautstärkeregelung, CCTV-Integration, Anrufpriorität sowie AlphaNet-Multisite-Netzwerk und Event-Scripting.

Wie alle Zenitel-Stationen bietet auch diese IP-Tischstation hervorragende Audioqualität. Möglich wird dies durch fortschrittliche Technologien wie aktive Rauschfilterung, akustische Echokompensation, Breitband-Audiocodec und leistungsstarke Audioausgänge.

Die IP-Station verfügt über einen integrierten Managed Data Switch mit erweiterten Netzwerk- und Sicherheitsfunktionen. Der integrierte Switch unterstützt:

- ✓ Schutz vor unerwünschtem Zugriff
- ✓ Quality of Service (QoS) durch Verwaltung des Datenverkehrs
- ✓ Kosteneffiziente Installation durch Bereitstellung gemeinsam genutzter Netzwerkverbindungen

Für maximale Verfügbarkeit verfügt die Station über erweiterte Überwachungsfunktionen. Der Stationsleitungstest erkennt Störungen im Netzwerk oder in der Stationselektronik. Zusätzlich unterstützt die Station einen Tontest, der den gesamten Übertragungsweg inklusive Mikrofon und Lautsprecher prüft. Der Status der Stationen wird über SNMP, Syslog oder OPC an AlphaWeb sowie an Managementsysteme von Drittanbietern gemeldet.

Siehe auch: [zusätzliche Dokumentation auf wiki.zenitel.com](http://wiki.zenitel.com)

Technical Dimensions

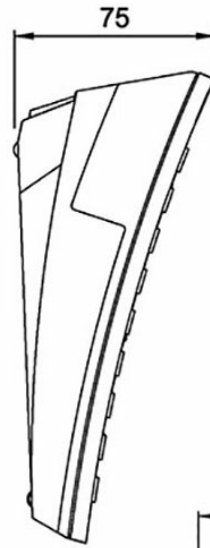
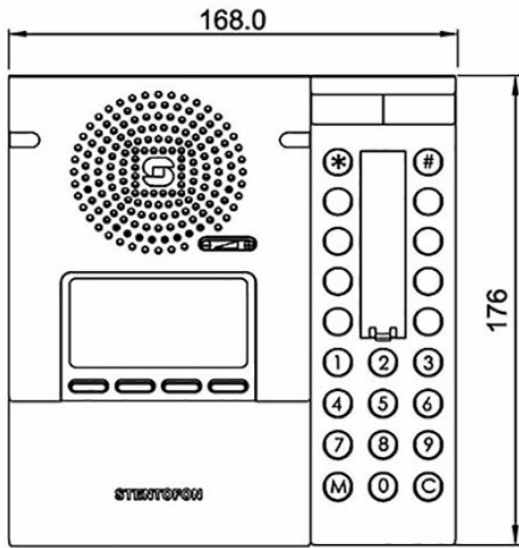

Wall bracket O.no. 1008091100
(optional)

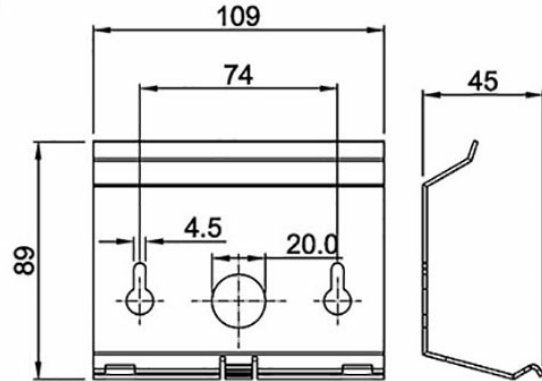
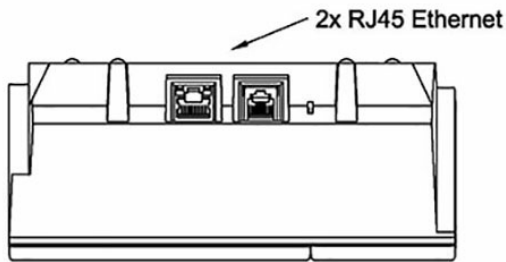

Spezifikationen

ALLGEMEIN

Abmessungen (B x H x T)	168 x 75 x 176 mm
Gewicht	0,5 kg
Anzeige	Hintergrundbeleuchtetes Display, 35 x 68 mm (64 x 128 Pixel)
Temperaturbereich	0°C - 55°C
Relative Luftfeuchtigkeit	< 95 % nicht kondensierend
Stromverbrauch	Power over Ethernet, IEEE 802.3 af, Klasse 0
Anschlüsse	2 x RJ45 (Ethernet) 10/100 Mbit/s
SIP	RFC 3261, SIP-Info (DTMF), RFC 2833 (DTMF)
IP-Protokolle	IP v4 – TCP – UDP – HTTPS – TFTP – RTP – RTCP – DHCP – SNMP – DiffServ – TOS – ONVIF – CoIP® – SIP – RSTP
LAN-Protokolle	Power over Ethernet (IEEE 802.3 af), VLAN (IEEE 802.1pq), Netzwerkzugriffskontrolle (IEEE 802.1x)
Audiotechnik	Breitband 200 Hz – 7 kHz (G.722), Telefonie 3,4 kHz (G.711), Aktive Geräuschfilterung, Akustische Echounterdrückung, Offener Duplex, Adaptiver Jitterfilter, Hörer- und Lautstärkeübersteuerung
Audioausgang	1,5 Watt, 85 dB Audiodruck 1 m vom Lautsprecher entfernt
Management und Betrieb	HTTPS (Webkonfiguration), DHCP und statische IP, automatische Remote-Softwareaktualisierung, zentrale Überwachung, Status-LED
Erweiterte Funktionen	Verwalteter Datenswitch mit zwei Ports, der VLAN und Netzwerkzugriffskontrolle unterstützt
Einhaltung	CE und FCC Teil 15
Schutzart	IP22
Garantie	2 Jahre Standardgarantie, verlängerbar auf insgesamt 5 Jahre (Aufpreis)

Zubehör



Wall Bracket for Desktop

Artikelnummer 1008091100