







1008331010

TKIV+ Video-Sprechstellenmodul

Turbine Video - VoIP-Intercom-Modul



- ✓ Konstruieren Sie Ihre eigene IP-Intercom-Videostation oder Ihren Help-Point
- ✓ Fügen Sie VoIP und Video zu Ihrer Parklösung, Ihrem Geldautomaten, Verkaufsautomaten usw. hinzu
- ✓ Fortschrittliche Audiatechnologie wie automatische Verstärkungs- und Lautstärkeanpassung, Unterdrückung von Hintergrundgeräuschen, offener Duplex usw.
- ✓ HD-Video mit bis zu 30 Bildern pro Sekunde in 1440 x 1080p
- ✓ Weitwinkelobjektiv
- ✓ ONVIF-Profil S-Konform
- ✓ MJPEG und H.264
- ✓ Steuerrelais und E/A über IP
- ✓ Unterstützt ICX-AlphaCom, IC-EDGE und SIP
- ✓ Unterstützt eine breite Palette von IP-Netzwerkstandards
- ✓ Stromversorgung über das IP-Netzwerkkabel mittels Power over Ethernet (PoE und PoE+)

 Video Intercom  SIP  ONVIF ONVIF Conformant  IC-EDGE IC-Edge  ICX ICX-AlphaCom  HD Voice  Automatic Gain Control

 Active Noise Cancelling  Open Duplex  Video  H.264

Beschreibung

Das TKIV+ Turbine Compact Intercom Video Kit kombiniert die unübertroffen hohe Audioqualität der Turbine Compact-Serie von Zenitel mit außergewöhnlichem Video.

Es bietet Partnern die Möglichkeit, unsere Technologie zum Aufbau eigener Video-Gegensprechanlagen zu nutzen.

[Weitere Informationen finden Sie im Zenitel Wiki.](#)

Technical Dimensions

Dimensions CPU module

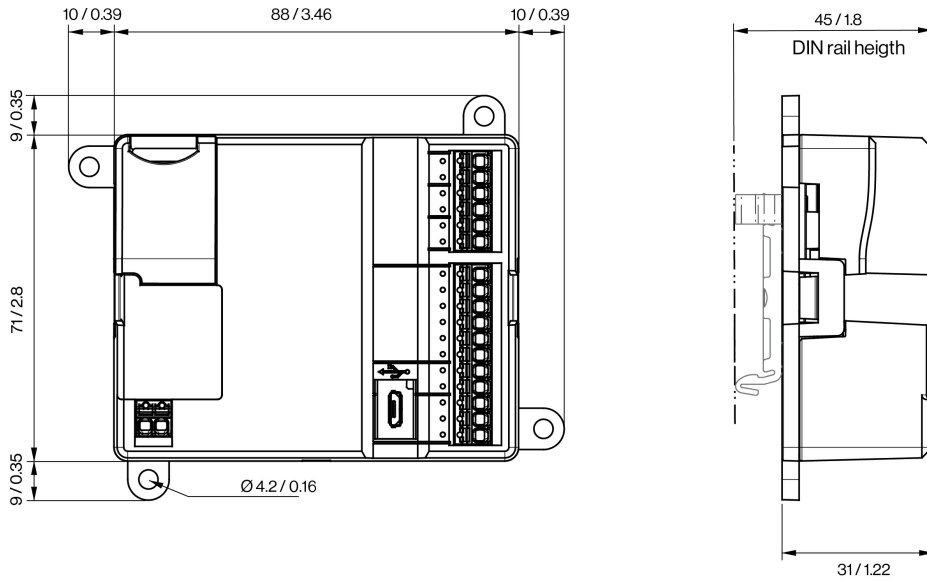

Dimensions camera module

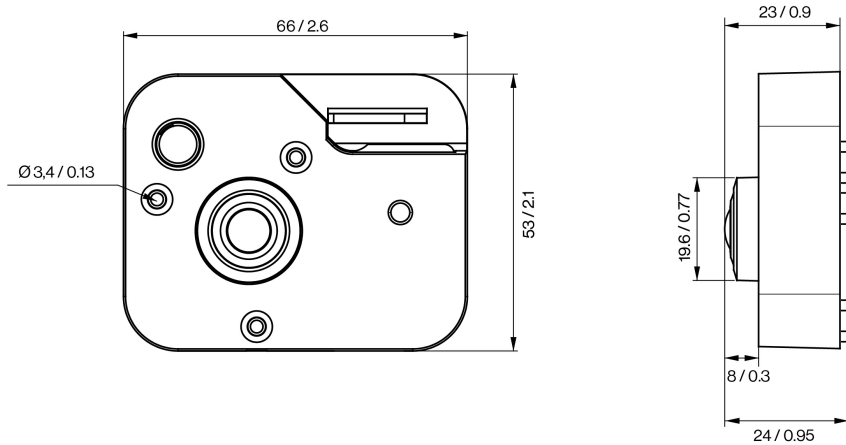

All dimensions in mm / in

Height with spacer rings

Spezifikationen

AUDIO

SPL-Spitzenleistung bei 1 m im offenen Duplex	90 dB
SPL-Spitzenleistung bei 1 m im Halbduplex	100 dB
SPL-Spitzenleistung bei 1 m bei Programmverteilung und Durchsage	100 dB
Noise Cancelling – Unterdrückung von Musikgeräuschen	Ja
Codecs	G.711, G.722, G.729
Frequenzbereich, G.722 Codec	200 Hz – 7000 Hz
Audiotechnik	Modi: Full Open Duplex, Switched Open Duplex
	Adaptiver Jitter-Puffer
	Benutzerdefinierter Klingelton
	Audio-Mixing – Konversation und Gruppenanruf
	Schallpegelerkennung / Schreialarm (nur in AlphaCom)
	Automatische Verstärkungsregelung (Mikrofon)
Interner Lautsprecherverstärker	10 W Klasse D
Interner Lautsprecher	10 W
Mikrofontechnik	Digitales MEMS, omnidirektionales Mikrofon
Automatische Lautstärkeregelung (AVC)	Ja
Akustische Echounterdrückung (AEC)	Ja

VIDEO

Bildsensor	1/2,5-Zoll-RGB-CMOS
Linse	F 2.0, feste Blende
Lichtempfindlichkeit	Bis zu 1 Lux
Auflösung	240 / 480p / 960x720p / 1440x1080p*
Bildrate	Bis zu 30 FPS in 1440 x 1080p**
Unterstützte Codecs	MJPEG, H.264 ***
Digitales PTZ	Ja
Digitalzoom	Bis zu 4x
Sichtfeld	Horizontal und vertikal bis zu 180 Grad konfigurierbar
Snapshot-Funktion	NEIN
IR-LED	NEIN
Parallele Videostreams	6 (1x SIP H.264, 2x HTTP MJPEG, 3x RTSP-Sitzungen)
	* MJPEG unterstützt keine Auflösungen von 720p und 1080p.
	** 30 FPS werden nur im H.264- Modus unterstützt, während MJPEG auf 10 FPS begrenzt ist.
	*** Der ICX-AlphaCom-Modus unterstützt nur den RTSP H.264- Modus, während andere Modi SIP H.264 unterstützen.

HARDWARE

Ethernet-Anschluss	1 x RJ-45
Alle anderen Anschlüsse	Werkzeuglose, federbelastete, vibrationsfeste Anschlüsse
Allgemeine Ein- und Ausgänge	6 (konfigurierbar)
Ausgänge	12 mA als LED-Treiber
Umschaltrelais (NO+NC+COM)	SELV
Spannungsversorgung	PoE, PoE+, externe Stromversorgung
PoE (Power over Ethernet)	IEEE 802.3af-Standard, IEEE 802.3at
Externe Stromversorgung	24 V DC – 48 V DC
Stromverbrauch	Leerlauf 3,5W, max. 12W (je nach Lautstärke)
Audio Line-Out / Induktionsschleifensignal	600 OHM
Länge des mitgelieferten Kameraanschlusskabels	100 mm

PROZESSOR/CHIPSATZ

CPU-Kerne	4 x Cortex-A53
CPU-Taktfrequenz	1,6 GHz
RAM	512 MB LPDDR4
Blitz	1 GB
Video-Encoder	MJPEG, H.264
Doppelbild	Ja

KONSTRUKTION

Abmessungen CPU-Modul (HxBxT)	89 x 108 x 31 mm
Abmessungen Kameramodul (HxBxT)	53 x 66 x 23 mm

NETZWERKE UND PROTOKOLLE

Protokolle	IPv4 (mit DiffServ), SIP, TCP, UDP, HTTPS, TFTP, RTP, RTSP, RTCP, SRTP, DHCP, SNMP, Vingtor-Stentofon CCoIP®, NTP, ONVIF, WS-Discovery
LAN-Protokolle	Power over Ethernet (IEEE 802.3af), Power over Ethernet (IEEE 802.3at)
Management und Betrieb	HTTP/HTTPS (Webkonfiguration). DHCP und statische IP. Automatische Software-Upgrades per Fernzugriff. Zentralisierte Überwachung.
Erweiterte Überwachungsfunktionen	Z.B. Netzwerktest, Tontest, Statusberichte (nur in AlphaCom)
SIP-Unterstützung	RFC 3261 (SIP-Basisstandard) RFC 3515 (SIP-Referenz) RFC 2976 (SIP-Info), SIP mit TLS, RFC 5630 SIPS-URI-Schema
DTMF-Unterstützung	RFC 2833, 2976 (SIP-Informationen)
Integration und API	AlphaCom, Scripting (Plugins)

UMWELT

Betriebstemperaturbereich	-30° bis 70° C / -22° bis 158 °F
Lagertemperaturbereich	-40° bis 70° C / -40° bis 158 °F

ZERTIFIZIERUNGEN

ONVIF-Konformität	Profil S für Video-Streaming
-------------------	------------------------------

WEITERE TECHNISCHE DATEN

IP-Adressinformationen	Spricht die IP-Adresse nach dem Systemstart
Herstellungsland	Polen
Garantie	2 Jahre Standardgarantie, verlängerbar auf insgesamt 5 Jahre (Aufpreis)

Zubehör



TA-16

Item Number: 1008140160



TA-17

Item Number: 1008140170

Used With



ITSV-4

HD-IP-Videotelefon mit 5-Zoll-Bildschirm

Item Number: 1490004010



ITSV-5

HD-IP-Videotelefon mit 8-Zoll-Bildschirm

Item Number: 1490005010