











1008315020

TCIV-2+

Interphone vidéo IP SIP

- ✓ Technologie audio performante offrant une forte puissance sonore , un contrôle automatique du volume et une suppression active du bruit et annulation de l'écho
- ✓ Vidéo HD jusqu'à une résolution de 1080p
- ✓ Lentille grand angle
- ✓ Plateforme matérielle hautes performances avec 4 cœurs de processeur Cortex-A53 et 512 Mo de RAM LPDDR4
- ✓ Certifié ONVIF
- ✓ Conception résistante au vandalisme
- ✓ IP66 - Résistant à la saleté, à la poussière et à l'eau
- ✓ Conforme à la cybersécurité
- ✓ Peut fonctionner en mode SIP, IC-EDGE et ICX-AlphaCom

ZCP Zenitel ConnectPRO  Poste vidéo  Interphone d'accès  SIP  ONVIF Conformant  Interphonie certifiée UL  IC-Edge

ICX ICX-AlphaCom  IP-66  IK10  Qualité de voix HD

Description

Le poste TCIV-2+ utilise les dernières technologies pour offrir une qualité audio inégalée.

Quelques unes des nombreuses caractéristiques: Qualité vocale HD, Open Duplex, annulation du bruit et de l'écho acoustique, microphone MEMS, amplificateur de classe D de 10 W et grille de haut-parleur de conception unique. Ces caractéristiques, associées aux 70 ans d'expérience de Zenitel en matière de technologie acoustique, sont autant de facteurs qui contribuent à notre qualité audio supérieure.

Notre gamme d'interphones vidéo IP Turbine propose un ensemble de fonctionnalités complémentaires tels que la vidéo HD à large champ de vision, le PTZ numérique et la prise en charge des formats H.264 et MJPEG.

Pour plus d'informations sur le TCIV-2+, se référer à [Zenitel Wiki](#).

Technical Dimensions

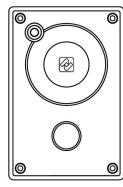
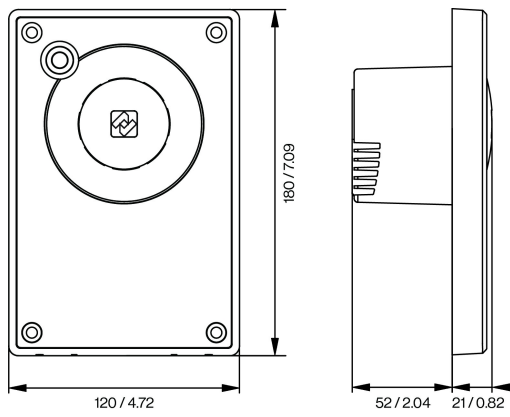

TCIV-2+
TCIV-3+

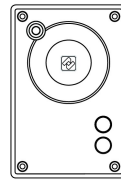

TCIV-5+

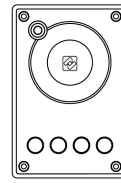

TCIV-6+

All dimensions are in mm / in

Spécifications

AUDIO

Puissance crête SPL à 1 m en open duplex	90 dB
Puissance crête SPL à 1 m en semi-duplex	100 dB
Puissance crête SPL à 1 m pour la distribution de programme audio et appel de groupe	100 dB
Réduction du bruit	Oui
Codecs	G.711, G.722, G.729
Gamme de fréquences, Codec G.722	200 Hz – 7000 Hz
Technologie audio	Modes : Duplex ouvert intégral, duplex Tampon de gigue adaptatif Tonalité personnalisée Mixage audio - Conversation et appel de groupe Contrôle automatique du gain (microphone) Détection du niveau sonore / alarme sonore (en mode ICX/AlphaCom)
Amplificateur de haut-parleur interne	10 W class D
Haut-parleur interne	10 W
Technologie du microphone	Microphone numérique MEMS, omnidirectionnel
Contrôle automatique du volume (AVC)	Oui
Annulation de l'écho acoustique (AEC)	Oui

VIDÉO

Lentille	F 2.0, iris fixe
Capteur d'image	1/2.5" RGB CMOS
Sensibilité à la lumière	Jusqu'à 1 lux
Résolution	240 / 480p / 960x720p / 1440x1080p*
Taux de rafraîchissement	Jusqu'à 30 images par seconde en 1440x1080p**.
Codecs pris en charge	MJPEG, H.264 **
PTZ numérique	Yes
Zoom numérique	Jusqu'à 4x
Champ de vision	Configurable jusqu'à 180 degrés horizontalement et verticalement
Flux vidéo parallèles	6 (1x SIP H.264, 2x HTTP MJPEG, 3x sessions RTSP)
	* MJPEG ne prend pas en charge les résolutions 720p et 1080p.
	** 30 images par seconde n'est pris en charge qu'en mode H.264, tandis que le MJPEG est limité à 10 images par seconde.
	*** Le mode ICX/AlphaCom ne prend en charge que le mode RTSP H.264, tandis que les autres modes prennent en charge le mode SIP H.264.

MATÉRIEL

Connecteur Ethernet	1 x RJ-45
Autre connecteur	Bornes sans outil à insertion , résistantes aux vibrations
Entrées ou sorties	6 (configurable)
Sorties	Driver LED 12mA
Relais (NO+NF+COM)	SELV
Option alimentation	PoE, PoE+, alimentation externe
PoE (alimentation par Ethernet)	IEEE 802.3af standard, IEEE 802.3at
Consommation électrique	Repos 3.5W, max 12W (en fonction du volume)
Sortie audio / signal boucle d'induction	0 dBV
Rétro-éclairage boutons	LED
Indication d'appel	Icônes/couleurs pour les malentendants

PROCESSEUR/CHIPSET

Cœurs CPU	4 x Cortex-A53
Vitesse d'horloge CPU	1.6 GHz
RAM	512 MB LPDDR4
Flash	1 GB
Encodeur vidéo	MJPEG, H.264
Double image	Oui

COMPOSITION

Dimensions (HxLxP)	180 x 120 x 73 mm
Dimensions après encastrément	180 x 120 x 24 mm
Dimensions avec boîtier mural	180 x 120 x 86 mm
Poids	1 kg
Face avant	3 mm acier inoxydable - AISI 316L
Matériau du cadre	3 mm Alliage d'aluminium - A413.0, AISI12Fe, peint
Capot de protection carte électronique	Polycarbonate (semi translucide)
Type de joint	TPV
Matériau du support de fixation	Acier SECC
Matière des boutons	3 mm Polycarbonate (transparent)
Longueur de la course du bouton	1.25 mm
Pression bouton	350 gf
Nombre de cycles du bouton avant la défaillance	300 000
Protection des haut-parleurs contre les projections d'objets de grand diamètre	Grille de haut-parleur en aluminium moulé 3D
Protection des haut-parleurs contre les projections d'objets de petit diamètre	Grille en acier inoxydable
Conception anéchoïque	La conception anéchoïque à flux ouvert élimine les « ondes stationnaires ».

RÉSEAUX ET PROTOCOLES

Protocoles	IPv4 (avec DiffServ), SIP, TCP, UDP, HTTPS, TFTP, RTP, RTSP, RTCP, SRTP, DHCP, SNMP, Vingtor-Stentofon CCoIP®, NTP, ONVIF, WS-Discovery
Protocoles LAN	Power over Ethernet (IEEE 802.3 af), Power over Ethernet (IEEE 802.3at), Network Access Control (IEEE 802.1x)
Gestion et fonctionnement	HTTP/HTTPS (configuration Web) DHCP et IP statique. Mise à jour automatique du logiciel à distance. Surveillance centralisée.
Fonctions de supervision avancées	Exemple : test du réseau, test de tonalité, rapports d'état
SIP supporté	RFC 3261 (SIP standard) RFC 3515 (SIP refer) RFC 2976 (SIP info), SIP utilisant TLS, RFC 5630 SIPS URI scheme
DTMF supporté	RFC 2833, 2976 (SIP info)
Intégration et API	ICX/ AlphaCom, Scripts (plugins)

ENVIRONNEMENT

Indice de protection IP	IP-66, testé conformément à la norme EN 60529 (s'applique en cas de montage dans le boîtier applique TA-1)
Plage de température de fonctionnement	-40° à 70° C
Plage de température de stockage	-40° à 70° C
Humidité relative	< 95 % sans condensation
Résistant aux UV	Oui
CEM	CE et FCC Part 15

CERTIFICATIONS

Conformité ONVIF	Profile S
------------------	-----------

AUTRES SPÉCIFICATIONS

Informations sur l'adresse IP	Indique l'adresse IP après le démarrage du poste
Pays de fabrication	Pologne
Garantie	Garantie standard de 2 ans, extensible jusqu'à 5 ans (frais supplémentaires - consulter votre revendeur)

Accessoires



TA-1

Boîtier applique compact pour Turbine
Référence Produit: 1008140010



TA-2

Boîtier d'encastrement pour Turbine Compact
Référence Produit: 1008140020



TA-5

Étrier de fixation pour boîtier d'encastrement Turbine Compact
Référence Produit: 1008140050



TA-18

Boîtier encastré compact pour Turbine
Référence Produit: 1008140180



TA-14

Microphone windshield for TCIS / TCIV
Référence Produit: 1008140140



Bouton sensitif

Référence Produit: 2390020100

Used With



ITSV-4

Téléphone vidéo IP HD avec écran 5"
Référence Produit: 1490004010



ITSV-5

Poste IP tactile avec vidéo HD
Référence Produit: 1490005010