









1023301311

ELSII-10HM

Haut-parleur à chambre de compression IP, 10 W, Ethernet, Microphone



- ✓ Qualité audio exceptionnelle Zenitel - Son cristallin
- ✓ Amplificateur intégré 10 W Classe D
- ✓ Indice de Protection IP-66 contre la poussière et l'eau
- ✓ Niveau de pression acoustique 116 dB (1m)
- ✓ Idéal pour les petites zones de sonorisation et les systèmes qui nécessitent un nombre limité de haut-parleurs
- ✓ Chaque haut-parleur est adressable et surveillé individuellement
- ✓ Idéal pour les espaces isolés comme les routes et les chemins de fer
- ✓ Compatible ONVIF
- ✓ Mises à jour et configuration à distance
- ✓ Sortie de relais pour le contrôle à distance (ex : portes et signalisation lumineuse)
- ✓ Alimentation PoE (Power over Ethernet) par le câble réseau IP
- ✓ Parfaitement adapté à une utilisation industrielle et pour garantir la sécurité des bâtiments

 SIP  IC-EDGE  IC-Edge  ICX-AlphaCom  Exigo  IP-66  Audio  Volume automatique  Qualité de voix HD  Réseau

Description

Ce haut-parleur IP de Zenitel est doté d'un amplificateur classe D de 10 W, alimenté par PoE. Cela signifie que le haut-parleur est capable de délivrer plus de 116 dB, en fonction du signal d'entrée, à partir d'un seul câble Ethernet. La conception Horn offre une meilleure directivité par rapport à celle d'un haut-parleur compact et est idéale pour des messages audio plus ciblés ou une installation dans des environnements acoustiques difficiles où une directivité accrue est la clé d'un son intelligible.

Grâce à l'IP, le système est capable de surveiller et d'adresser chaque haut-parleur individuellement. En déplaçant l'amplificateur (habituellement installé dans le local technique) vers le haut-parleur lui-même, le besoin d'amplificateurs avec des lignes 100V/70V de haut-parleurs conventionnelles n'est plus nécessaire. Cela rend le système hautement évolutif et l'ajout d'un autre haut-parleur est facile à faire.

Bien que les boucles de haut-parleurs conventionnelles ne soient pas utilisées, les haut-parleurs peuvent toujours être divisées en groupes. Ces zones peuvent désormais s'étendre sur des réseaux ou s'étendre sur Internet. Afin de fournir une disponibilité maximale, le haut-parleur est doté de fonctions de supervision avancées.

Le microphone intégré permet des fonctionnalités intelligentes telles que l'auto-vérification et le contrôle automatique du volume. Il améliore également ce qui est traditionnellement un support de diffusion uniquement, en y ajoutant des fonctions de parole Half Duplex et d'écoute ambiante. L'auto-vérification détectera s'il y a des défauts dans le réseau ou l'électronique des haut-parleurs. Le statut du haut-parleur est signalé à l'unité centrale ainsi qu'aux systèmes de gestion tiers utilisant SNMP ou Syslog. Les haut-parleurs peuvent également être découverts, recevoir des messages et utiliser Talkback direct vers un VMS via ONVIF.

Le haut-parleur dispose d'une interface Web intégrée pour les informations d'état, le contrôle et la mise à niveau. Il est facile à installer et à entretenir, et toutes les diffusions peuvent être enregistrées dans des rapports détaillés.

Technical Dimensions

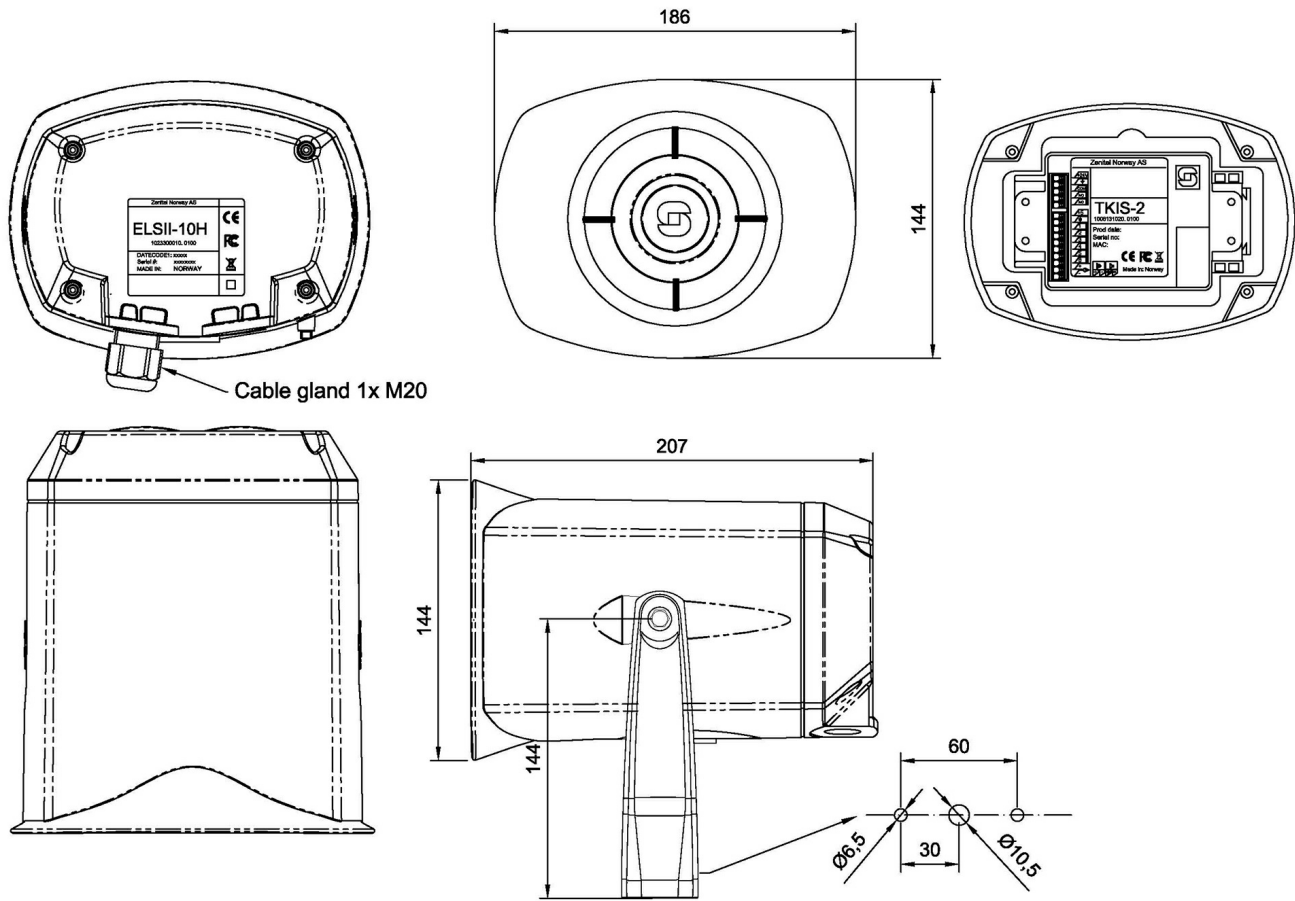

Spécifications

GÉNÉRAL

Amplificateur interne	10 W classe D
Niveau de pression acoustique max. à 1 m	116 dB
Dispersion (-6dB) 1kHz / 4kHz	140° / 40°
Facteur de directivité Q	1,8
Codecs	G.711, G.722
Gamme de fréquence, Codec G.722	200 Hz – 7000 Hz
Montage	Support de fixation (inclus)
Poids	1,8 kg
Matériau de l'habillage électronique	ASA (plastique)
Matériau / Couleur	ASA (plastique) / RAL 7035 (gris clair)
Matériau des joints	Caoutchouc de silicone
Indice de Protection IP	IP-66 testé selon la norme EN 60529

ENVIRONNEMENT ET COMPATIBILITÉ

Températures de fonctionnement	De -40°C à 70°C
Températures de stockage	De -40°C à 70°C
Humidité supportée	< 95% (sans condensation)
CEM	CE et FCC Partie 15

HARDWARE

Connecteur Ethernet	1 x RJ-45
Autres connecteurs	Connecteurs sans outil, à ressorts, résistants aux vibrations
Entrées et sorties générales	6 (configurables)
Sorties	12mA en tant que driver pour LED
Relais de commutation (NO+NC+COM)	Max : 250 VAC / 220 VDC, 2A, 60 W
Options d'alimentation	PoE et/ou bloc d'alimentation externe
PoE (power over Ethernet)	IEEE 802.3af standard, Classe 0 (de 0,44 W à 12,95 W)
Bloc d'alimentation externe	24 VDC (16 – 48 V)
Consommation	Au repos : 1,8 W / Max : 12 W (selon le volume)
Sortie de ligne audio / Signal par induction magnétique	600 Ohm

RÉSEAUX ET PROTOCOLES

Protocoles	IPv4 (avec DiffServ), SIP, TCP, UDP, HTTPS, TFTP, RTP, DHCP, SNMP, STENTOFON CCoIP®, NTP
Protocoles LAN	Power over Ethernet (IEEE 802.3 a-f), VLAN (IEEE 802.1pq), Sécurité réseau (IEEE 802.1x)
Gestion et opération	HTTP/HTTPS (configuration Web), DHCP et IP statique + STENTOFON Pulse™, Mise à jour logicielle automatique à distance, Surveillance centralisée
Fonctionnalités de surveillance avancées	Ex : tests réseau, rapports sur l'état
Support SIP	RFC 3261 (SIP base standard) RFC 3215 (SIP refer) RFC 2976 (SIP info)
Support DTMF	RFC 2833, 2976 (SIP info)

AUTRES SPÉCIFICATIONS

Information adresse IP	Donne l'adresse par voie orale après le démarrage (réglage optionnel)
Pays de fabrication	Norvège
Dimensions (HxLxP)	144 x 186 x 207 mm
Poids	1,8 kg
Matériau d'encapsulation	Plastique ASA
DIN-rail clips	Wago 209 (inclus)

Accessoires



EMCG-1

Microphone for Network Loudspeakers